

SILVERLINE[®]

THE GOLF COMPANY

#34

ESTD 1986



Trisport[™]





















Softspikes[®]

Pride Evolution

CHAMP

LANIG
Golf



 Schlägersätze 4-6 <i>Club sets</i>	 Handschuhe 45 <i>Gloves</i>
 Einzel schläger 7-9 <i>Single clubs (Driver, Fairway Hölzer, Utility Hölzer, Chipper, Wedges)</i>	 Schirme 46-48 <i>Umbrellas</i>
 Putter 10-11 <i>Putter</i>	 Bälle 49 <i>Balls</i>
 LANIG Golf Bags 12-19 <i>LANIG Golf Bags</i>	 Spikes 50-53 <i>Spikes</i>
 Golfbags 20-27 <i>Golfbags</i>	 Tees 54-57 <i>Tees</i>
 Travel-Cover und Taschen 28-31 <i>Travel-cover and bags</i>	 Golfzubehör 58-72 <i>Accessories</i>
 Golfwagen 32-35 <i>Golf carts</i>	 Griffe 73 <i>Grips</i>
 Junior Golf 36-38 <i>Equipment for kids and juveniles</i>	 Geschenkartikel 74-77 <i>Gifts</i>
 Trainingszubehör 39-41 <i>Practice accessories</i>	 Produktpräsentation 78 <i>Product display</i>
 Bücher 42-43 <i>Books</i>	
 DVD 44 <i>DVD</i>	



TOUR CLASSIC TC-46

(nur Linkshand)

Der neue Tour Classic TC-46 ist ein Schlägersatz mit guten Spieleigenschaften und großer Fehlerverzeihung. Die ideale Empfehlung für Einsteiger und Fortgeschrittene zu einem außerordentlich fairen Preis.

Hölzer, Eisen und Putter sind aus Stainless Steel gefertigt. Hochwertiges Finish mit einem edlen Cavity. Vibrationsabsorbierende Graphit-Schäfte für Herren Flex R und Damen Flex L. Putter mit Stahlschaft. ML - Men Left-hand, WL - Ladies Left-hand.

Halbsatz

- 2943** 1 Metal Wood (Herren 3 / Damen 5), 4 Irons 5, 7, 9, SW (Graphite-Schaft), Putter (Steel-Schaft)
Varianten: ML und WL
- 2944** 1 Metal Wood (Herren 3 / Damen 5), Utility Wood 22°, 3 Irons 7, 9, SW (Graphite-Schaft), Putter (Steel-Schaft)
Varianten: ML und WL



TOUR CLASSIC TC-41

(nur Rechtshand)

Der Tour Classic TC-41 ist ein Schlägersatz mit bester Spielbarkeit und Fehlerverzeihung. Die ideale Empfehlung für Einsteiger und Fortgeschrittene zu einem außerordentlich fairen Preis.

Hölzer, Eisen und Putter sind aus Stainless Steel gefertigt. Hochwertiges Finish mit einem edlen Cavity. Vibrationsabsorbierende Graphit-Schäfte für Herren Flex R und Damen Flex L.

Putter mit Stahlschaft.
MR – Men Right-hand,
WR – Ladies Right-hand.

Halbsatz

2843 1 Metal Wood (Herren 3 / Damen 5),
4 Irons 5, 7, 9, SW (Graphite-Schaft),
Putter (Steel-Schaft)
Varianten: MR und WR

2844 1 Metal Wood (Herren 3 / Damen 5),
Utility Wood 24°, 3 Irons 7, 9,
SW (Graphite-Schaft), Putter
(Steel-Schaft) Varianten: MR und WR

Für Herren auch als Uncut-Variante erhältlich
(2843U MR oder 2844U MR).

Einzelschläger

2827 Iron 7 (MR oder WR)
2829 Iron 9 (MR oder WR)
2830 Iron PW (MR oder WR)
2831 Iron SW (MR oder WR)
2832 Putter (MR oder WR)



TOUR CLASSIC TC-24

Der sehr leicht zu spielende Schlägersatz ist besonders geeignet für Einsteiger und Fortgeschrittene (HCP 54 bis 15). Driver mit 420 ccm und Titanium Matrix Face; Eisen aus Stainless Steel gefertigt. Lange Eisen mit hervorstechendem Cavity-Back in 2-Komponenten-Konstruktion und extrem breiter Sohle gehen über in kurze Eisen aus einem Stück mit ebenfalls breiter Sohle.

Durch diese fehlerverzeihende und vertrauenserweckende Technik läßt sich die Schwungenergie leicht unter den Ball bringen, da das Kopfgewicht optimal in die Sohle verlagert wurde. Neu ist in diesem Set das Utility Wood, das leichter zu spielen ist als die langen Eisen. Vibrationsabsorbierender Graphit-Schaft Men Flex R, Ladies Flex L; Putter mit Stahl-Schaft. MR – Men Right-hand, WR – Ladies Right-hand.

Komplettsatz

2540 3 Metal Woods (Herren 1, 3, 5 / Damen 3, 5, 7), 7 Irons 5-SW (Graphite-Schaft); Putter (Steel-Schaft)
Varianten: MR, WR

2541 3 Metal Woods (Herren 1, 3, 5 / Damen 3, 5, 7), 6 Irons 6-SW und Utility Wood 24° (Graphite-Schaft); Putter (Steel-Schaft) Varianten: MR, WR

Für Herren auch als Uncut-Variante erhältlich (2540U MR oder 2541U MR).

Titanium Driver CHAMPION X-24



Titanium Driver mit 460 ccm aus der Schläger-Serie CHAMPION X-24. Die Gewichtsverteilung und damit der Schwerpunkt im Schlägerkopf kann durch austauschbare Gewichtskartuschen optimal auf den Spieler eingestellt werden. Dieser Driver überzeugt durch einen höheren Abflugwinkel, was eine leichtere Spielbarkeit und mehr Länge mit sich bringt. Vibrationsabsorbierender Graphit-Schaft (60 Gramm) für Damen (WR) Flex L.

24112 Loft 11,5°

Zubehör

2499 Etui mit Spezialschlüssel und sechs Gewichten
(für Driver: 4g, 7g, 9g; sonstige Schläger: 3g, 4g, 5g).

12121 Titanium Driver CR-07



Der Driver mit verbessertem 450 ccm Schlägerkopf aus Titan und exakt ausgewogener Gewichtsverteilung durch zwei Schrauben. Mit ultraleichtem Maxplus Mitsubishi Rayon Graphit-Schaft. Das Ergebnis sind ungeahnte Spieleigenschaften mit großen Weiten und hoher Präzision. Loft 10°; Lie 56°; Graphit-Schaft Flex R; Länge 45 inch.

Titanium Driver CR-06



Ein Meisterstück in der technischen Entwicklung. Durch die Kombination von Carbon in der Krone und einer Schlagfläche und Sohle aus Titanium wird ein hoher Abflugwinkel und niedriger Spin erzielt – das Ziel sind mehr Länge sowie eine absolute Kontrolle. Besonders geeignet für Golfspieler, die die niedrigen Lofts anderer Driver scheuen. Vibrationsabsorbierender Graphit-Schaft für Herren Flex R.

1216 Loft 13°

1217 Loft 15°

Fairway Wood CHAMPION X-24



Fairway Wood aus der Schläger-Serie CHAMPION X-24. Die Gewichtsverteilung und damit der Schwerpunkt im Schlägerkopf kann durch austauschbare Gewichtskartuschen optimal auf den Spieler eingestellt werden. Leicht zu spielendes Holz aus Stainless Steel gefertigt und mit vibrationsabsorbierendem Graphit-Schaft (70 Gramm) ausgestattet. Für Herren (MR) Flex R und Damen (WR) Flex L.

2413 Wood 3 Loft 15° (WR)

2415 Wood 5 Loft 19° (MR und WR)

2417 Wood 7 Loft 22° (MR und WR)



Utility Wood CHAMPION X-24

2433 Loft 18° (MR) 2434 Loft 21° (MR)

Utility Wood aus der Schläger-Serie CHAMPION X-24. Der optimale Schläger zwischen herkömmlichen Eisen und Hölzern. Die Gewichtsverteilung im Schlägerkopf kann durch austauschbare Gewichtskartuschen optimal auf den Spieler eingestellt werden. Durch den tieferen Schwerpunkt ist dieses Utility Wood fehlertoleranter als lange Eisen – sein kleiner Kopf sowie kürzerer Schaft bringen mehr Kontrolle als Fairway Hölzer. Aus Stainless Steel gefertigt und mit vibrationsabsorbierendem Graphit-Schaft (70 Gramm) ausgestattet. Für Herren (MR) Flex R.



Utility Wood

1260 Loft 17° (MR und WR) 1261 Loft 21° (MR, ML und WL)

Fehlertoleranter Midsize Kopf, der durch eine Carbon-Krone einen tieferen Schwerpunkt hat; das Ergebnis ist ein höherer Abflugwinkel und ein größerer Sweet-Spot. Aus Stainless Steel gefertigt und mit vibrationsabsorbierendem Graphit-Schaft ausgestattet. MR – Men Right-hand, ML – Men Left-hand, WR – Ladies Right-hand, WL – Ladies Left-hand.



Shallow Utility Wood

12701 Loft 17° 12702 Loft 20°

Der perfekte Ersatz für lange Eisen und Fairwayhölzer. Durch den flach auslaufenden Kopf wird das Gewicht zusätzlich nach unten und hinten verlagert. Ausgerüstet mit dem ultraleichten Maxplus Mitsubishi Rayon Graphit-Schaft. Für Herren (MR) Flex R und Damen (WR) Flex L.



Spezial-Wedge

Carbon steel; nickel-chrome finish.
True-Temper Steel-Shaft oder Graphite-Shaft.

- 1910 Loft 52°, Steel-Shaft 35,5 inch
- 1911 Loft 56°, Steel-Shaft 35,25 inch
- 1921 Loft 56°, Graphite-Shaft 35,75 inch
- 1912 Loft 60°, Steel-Shaft 35 inch
- 1922 Loft 60°, Graphite-Shaft 35,5 inch
- 1913 Loft 64°, Steel-Shaft 35 inch



17091 Two-Way Chipper

Loft 36°; Lie 73°; True-Temper Steel-Shaft 35 inch.
Nicht im Turnier zugelassen.



1704 Chipper

Loft 36°; Lie 70°; True-Temper Steel-Shaft 35 inch.



1713 Chipper

Loft 35°; Lie 73°; Steel-Shaft 35 inch.



1644WR Putter SPT-44

Mit Polymer-Insert; Schaft 34 inch.



16481 Putter SPT-481

Mit Polymer-Insert; Schaft 35 inch.



Putter CLASSIC

Zinkkopf; für Links- und Rechtshänder;
ideal auch für Minigolf.

1631 35 inch

163134 34 inch

163131 31 inch



1652235 Putter SPT-522

Mit Polymer-Insert; 35 inch.



Putter SUPREME 2

Mit Polymer-Insert.

- 1649235 35 inch Right-hand
- 1649234 34 inch Right-hand
- 1649233 33 inch Right-hand
- 1649235L 35 inch Left-hand
- 1649234L 34 inch Left-hand



Putter SUPREME 3

Mit Polymer-Insert.

- 1649335 35 inch Right-hand
- 1649334 34 inch Right-hand
- 1649333 33 inch Right-hand
- 1649335L 35 inch Left-hand
- 1649334L 34 inch Left-hand

Klasse Taschen. Schönes Spiel.

37 Jahre LANIG® Bags.

Inspiziert durch die exklusiven Ansprüche von Golferinnen und Golfern hat sich LANIG® Golf auf die Entwicklung von Golftaschen, die schönes Design mit außergewöhnlicher Qualität und modernster Funktionalität verbinden, spezialisiert. LANIG® Golftaschen erkennt man auf den ersten Blick: modische Farben und geschmackvolle Muster sind

ebenso einzigartig wie die Umsetzung von höchstem Anspruch auf Funktion und Styling.

Unverwechselbar sind die LANIG® Golftaschen auch aufgrund ihrer hervorragenden Verarbeitung. Perfekte Funktionalität und modische Finesse machen die hochwertigen Taschen zu einem robusten und zugleich eleganten Caddy auf der Runde.

LANIG® Golftaschen bieten maximalen Stauraum, um auf dem Golfplatz für alle Fälle immer richtig ausgerüstet zu sein.

Die verwendeten Materialien sind sehr pflegeleicht. Bei Nylon sowie beim Regenüberzug empfehlen wir eine regelmäßige Behandlung mit Imprägnierspray.

LANIG Modena

Cartbag mit viel Stauraum nicht nur für die Golferin. Gut angeordnete Taschen, die leicht zugänglich sind und alle Utensilien, die man auf der Golfrunde benötigt, aufnehmen. Wasserdichtes High-Tech Material in Carbon-Optik.

9 inch, 14-way Full-Divider, große Seitentaschen, viele kleine Taschen, GPS Tasche, gefütterte Valuables-Pocket, Schirmhalter außen, Stift-Fach und Karabiner für Putztuch.



LG100801
Black



LG100802
White



LANIG Roma

Praktisches 7 inch Standbag mit 5-way Full-Divider mit genügend Stauraum auch für Männer. Wasserdichtes High-Tech Material in Carbon-Optik. Große Seitentasche sowie diverse kleine Taschen für Accessoires.

LG100701

Black



LANIG Royal North Devon

Einzigartiger Look im Stil früherer Zeiten, den es heutzutage nicht mehr so einfach zu kaufen gibt.

Bag für die kurze Runde oder den halben Schlägersatz. 7 inch, 3-way Full-Divider, schlichter und edler Korpus, klassische Taschenanordnung mit der typischen Überstülphaube, Schlaufen für Stift und Tees und Regenschirmhalterung in ursprünglicher Anordnung, bequemer Tragegurt.

LG100302

Black Nylon
Black Lizard



LG100301

Ming Leather Brown
Dark Brown Lizard



LG101807
Off White Nylon
Red Lack



LG101808
Animal Print
Brown

**LANIG
Son Vida**

Modisch freches Cartbag mit akzentuiertem Tragegriff für die sportliche Golferin. Geräumige Taschen in einer durchdachten und sehr praktischen Anordnung.

9 inch, 14-way Full-Divider, innenliegende Putterröhre und Schirmhalter seitlich, große Seitentaschen, Icebox vorne, diverse kleine Taschen, abnehmbare Accessoiretasche mit Tragegurt, Tasche mit integriertem Regenüberzug hinten.



LG101802
Black Nylon
Red Lack



LG101804
Red Nylon
Red Lack



LANIG Miami

Klassische Optik, mehr Funktion und mehr Stauraum. Die vollendete Produktlinie für Damen, die besonderen Stil mit geschmackvoller Mode verbinden. Beschwingende Eleganz mit dem typischen Lanig-Flair.

9 inch, 14-way Full-Divider, verkürzte Putterröhre und Schirmhalter vorne, große Seitentaschen, Icebox, diverse kleine Taschen, abnehmbare Accessoiretasche mit Tragegurt, Tasche mit integriertem Regenüberzug hinten.

LG101305

Black Nylon
Black Lack



LG101308

Red Nylon
Dark Brown Lizard



LG101309

Wine Nylon
White Lack



LG101702
Black Nylon



LG101705
Red Nylon

LANIG Garda

Die sportlich elegante, sehr durchdachte und geräumige Tasche mit viel Stauraum. Modisch frech und aktuell, individuell im Design.

9 inch, 14-way Full-Divider, Putterröhre und Schirmhalter vorne, XXL-Seitentaschen mit viel Stauraum, Icebox, diverse kleine Taschen, abnehmbare Accessoiretasche mit Tragegurt, Tasche mit integriertem Regenüberzug hinten.

LANIG Italia

Die sportlich elegante, sehr durchdachte und geräumige Tasche mit viel Stauraum. Modisch frech und aktuell, individuell im Design.

9 inch, 14-way Full-Divider, Putterröhre und Schirmhalter vorne, XXL-Seitentaschen mit viel Stauraum, Icebox, diverse kleine Taschen, abnehmbare Accessoiretasche mit Tragegurt, Tasche mit integriertem Regenüberzug hinten



LG101601
Black AL
Jacquard



LANIG Montana

Praktisches Tragebag – individuelles LANIG-Design. Klassische Taschenanordnung mit genügend Stauraum. Auch geeignet für die kleine Golfrunde. 7 inch, 5-way Full-Divider, große Seitentasche sowie diverse kleine Taschen für Accessoires.

LG100502
Black Nylon

LANIG Alabama

Klassisches 7 x 5,5 inch Standbag mit 8-way Divider und 4-Punkt Rucksacktragegurt, das besonders für Halb-Sätze und die kurze Runde geeignet ist. Das lederähnliche Material gibt der Tasche ein sehr hochwertiges Aussehen. Insgesamt 7 Taschen, die ausreichend Stauraum bieten; Valuables-Pocket für empfindliche Gegenstände und Wertsachen. Schirmhalter und Karabiner für Putztuch.



LG101810
Ming Leather Brown



LG101811
Ming Leather Dark Brown



LG100402

Red



LG100401

Black

LANIG Traveller

Sportliches 7 x 5,5 inch Standbag mit 8-way Divider und Rucksackgurt, das besonders für Halb-Sätze und für die kurze Runde geeignet ist. Wasserdichtes Material und wasserdichte Reißverschlüsse.

Insgesamt 6 Taschen, die ausreichend Stauraum bieten; Valuables-Pocket als Innentasche für empfindliche Gegenstände und Wertsachen. Die beiden oberen Taschen sind mit Reißverschluss abnehmbar

LANIG Troon

Ein klassisches Tragebag mit viel Stauraum für alle Dinge, die man auf der Golfrunde benötigt. 9 inch, 7-way Full-Divider, große Seitentasche sowie diverse kleine Taschen für Accessoires.



LG100604

Khaki



LG100603

Red Nylon



LG100602

Black Nylon



Boston

Sportliches 9 x 7 inch Nylon-Standbag mit 7-way Full-Divider und Rucksackgurt. 7 praktische Taschen bieten ausreichend Stauraum für Bekleidung und Zubehör; das gefütterte Fach schützt die Wertgegenstände optimal.



180406
blau



180401
rot



180404
gelb



Sydney

Sportliches 7 x 5,5 inch Standbag mit 8-way Divider und Rucksackgurt, das besonders für Halb-Sätze und für die kurze Runde geeignet ist. Insgesamt 4 Taschen, die ausreichend Stauraum bieten; Valuables-Pocket als Innentasche für empfindliche Gegenstände und Wertsachen. Tee-Holder.



180605
schwarz



180606
schwarz/blau



180607
schwarz/orange



180609
schwarz/rosa



180604
schwarz/gelb



Sunday

Pencil-Bag mit integrierter Schutzhaube und Stand. Rundes 4,5 inch Top mit 2-way Divider, zwei kleine Taschen und Adressfach.



1769

schwarz/blau/grün



176905

schwarz



176924

braun



176931
Ming Leather Dark Brown



176932
Ming Leather Light Brown



176946
Black Check



176925
schwarz/weiß



176910
weiß



El Paso

Praktisches 9 x 7,5 inch Cartbag mit 14-way Full-Divider und perfekter Taschenanordnung. Insgesamt 11 Taschen bieten ausreichend Stauraum für Bekleidung und Zubehör. Mit Valuable-Pocket und Cooler-Pocket, Putterröhre, Schirmhalter sowie Handtuch- und Handschuhhalter.



184208

schwarz/silber

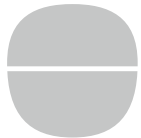

Pencil-Bag Deluxe

Pencil-Bag mit integrierter Schutzhaube für die schnelle Golfrunde. Bietet Platz für bis zu 7 Schläger. Die große Tasche nimmt das nötige Golfzubehör auf. Farbe: schwarz.



183505

schwarz



Ohio

Kleines 6 inch Bag mit 3-way Full-Divider und 2 großen Seitentaschen. Ideal für Halbsätze.



18075

schwarz



Range Bag

Praktisches 6 inch Carry Bag mit 3-way Divider und Schultergurt. Geeignet für die kurze Trainingsrunde. Zwei Taschen, Tee-Holder, Ball-Pocket sowie Handtuch- und Handschuhhalter.



176805
schwarz



176801
rot



176806
blau



151925
schwarz/weiß



151906
schwarz/royal



151908
schwarz/silber



151901
schwarz/rot



151909
schwarz/navy



151907
schwarz/orange



Pencil-Bag

5 inch Bag mit integrierter Schutzhaube und einer Außentasche für Zubehör.



1960 CASPITA Cartbag

Perfekte Funktion im edlen Design. 9,5 x 7,5 inch Top mit 14-way Full-Divider. Insgesamt 7 geräumige Taschen für Bekleidung und Accessoires, eine gefütterte Tasche für Wertsachen, eine äußerst große, isolierte Kühltasche; abnehmbare Accessoiretasche; integrierte Schirmröhre.



CASPITA® Golf Bags sind aus hochwertigen, edlen Materialien gefertigt und zeichnen sich durch eine perfekte Verarbeitung aus. Faszinierende Optik und funktionelles Design.



1961 CASPITA Standbag

Perfekte Funktion im edlen Design. 9,5 x 7 inch Top mit 8-way Full-Divider. Das neue patentierte Standsystem IQ-Ninja sorgt für einen eng anliegenden Stand. Rückenschonender Rucksackgurt. Insgesamt 4 Taschen für Bekleidung und Accessoires, eine gefütterte Tasche für Wertsachen, zwei isolierte Getränkefächer.



1962 CASPITA Standbag Small

Ideal für einen Halbsatz; 6 x 5 inch Top mit 3-way Full-Divider; integrierte und stark gepolsterte Haube; 3 Taschen für Accessoires.





CASPITA Cartbag

Perfekte Funktion im edlen Design. 9 x 7 inch Top mit 14-way Full-Divider. Insgesamt 9 Taschen inklusive Valuables-Pocket, Dry-Pocket als Valuables-Pocket für Handy und Brille sowie Cooler-Pocket auswaschbar. Scorecard-Pocket, Tee-Holder und Pen-Holder.



195001
pink



195002
grün

CASPITA Standbag

Perfekte Funktion im edlen Design. 8,5 x 7 inch Top mit 8-way Full-Divider. Das neue patentierte Standsystem IQ-Ninja sorgt für einen eng anliegenden Stand. Insgesamt 8 Taschen inklusive Valuables-Pocket für Wertsachen, Cooler-Pocket auswaschbar und Innentasche mit zusätzlicher Seitentasche. Scorecard-Pocket, Tee-Holder und Pen-Holder.



195101
pink



195102
grün



TRAVEL-COVER UND TASCHEN



Travel-Cover

Mit Inline-Skate-Rollen; stark gepolstertes Kopfteil und funktionelle Außentasche. (H133 x T44 x B31)

156606

schwarz/blau



156608

schwarz/silber



1558 Travel-Cover

Mit Inline-Skate-Rollen; stark gepolstertes Kopfteil und funktionelle Außentasche, Bügel-Schloss. (H135 x T23 x B35)



1557 Travel-Cover Deluxe

Für Bags bis 10 inch; mit Inline-Skate-Rollen; stark gepolstertes Kopfteil, zwei Außengurte sowie zwei praktische, innenliegende Taschen und Bügel-Schloss. (H135 x T26 x B35)



1561 Travel-Cover Supreme

Extrem geräumiges Travel-Cover mit hochwertigen Inline-Skate-Rollen. Komplett durchgepolstert für optimalen Schutz des Bags. Zwei abnehmbare Außentaschen, zusätzlicher Innen- und Außengurt und Bügel-Schloss. (H130 x T 41 x B 38)



Travel-Cover Deluxe ohne Rollen

Mit Bügel-Schloss und Tragegurt. Kopfteil gepolstert.

1560 für Standard-Bag (H 124 x T 15 x B 37)

15601 für 6 inch Bags (H 124 x T 10 x B 30)

1551 Nylon Tragetasche

Strapazierfähiges Material. (H 123 x T 29 x B 45)



1581 Trolley Bag

Passend für alle Golfwagen.
Farbe: schwarz.

TRAVEL-COVER UND TASCHEN



1554 Schuhtasche
Passend für alle Größen.



1548 Schuhtasche
Passend für alle Größen.



1550 Schuhtasche Deluxe
Geräumige Schuhtasche mit Reißverschluss.

1877 Balltasche
vier Bälle



1363 Balltasche
drei Bälle





13771 Golfwagen TIGER



Golfwagen mit 3 kugelgelagerten Luftreifen; zweiseitige Feststellbremse für das sichere „Parken“; abnehmbare Tasche mit isoliertem Kühlfach, Scorekartenhalter und Tee-Holder; Ball-Tasche für drei Bälle; Luftpumpe; Basis für Schirmhalter Deluxe (18963). Höhe 35 x Länge 99 x Breite 64, zugeklappt.



1397 Golfwagen STT 300



4-Wheel-Trolley, vier kugelgelagerte Räder, Feststellbremse für das sichere „Parken“, Accessoire-Box mit Scorekarten- und Flaschenhalter, Basis für Schirmhalter Deluxe (18963). Höhe 35 x Länge 58 x Breite 44, zugeklappt.



1398 Golfwagen STT 410



Sehr stabiler Golfwagen aus Aluminium mit kugelgelagerten Rädern. 3-fach klappbar. Feststellbremse. Bagauflagen mit Elastik Strap gewährleisten einen sicheren Sitz aller Golfbags.

Schirmhalter und Scorekartenhalter mit Box für Utensilien. Höhe 70 x Länge 55 x Breite 34, zugeklappt.



1371 Golfwagen MINI



3-fach zusammenklappbarer Golfwagen; Griffwinkel und Scorekartenhalter verstellbar; Räder kugelgelagert; Basis für Schirmhalter Deluxe (18963). Höhe 60 x Länge 31 x Breite 37, zugeklappt.

1373 Golfwagen BUNNY



Stabile Stahlkonstruktion mit kugelgelagerten Rädern. Höhe 43 x Länge 85 x Breite 36, zugeklappt.

1387 RENTAL CART



Leihwagen in sehr stabiler Stahlkonstruktion mit abnehmbarer Griffstange und kugelgelagerten Rädern. Große Bagauflagen; Öse zum Aneinanderketten als Schutz vor Diebstahl. Optional mit Werbetafel (1387W), Basis (18931) für Schirmhalter Deluxe (18963). Ersatzgriffstange (1387G).



1388 Junior Golfwagen 3-Rad



Taschenhalterung und Griffstange höhenverstellbar, Feststellbremse; passend für Bags ab 23 inch; Basis für Schirmhalter Deluxe (18963). Höhe 45 x Länge 94 x Breite 47, zugeklappt.



Kinder- und Junior-Set SP-24

Eine optimal auf Kinder und Junioren abgestimmte Schlägerkonstruktion mit speziellen Schäften. Hölzer mit größeren Köpfen für mehr Vertrauen und einem größeren Sweet-Spot sowie Eisen mit breiter Sohle und tiefem Schwerpunkt für einen höheren Abflugwinkel. 6-teiliges Halbset (Metalwood 1/3; Irons 5, 7, 9, SW; Putter) oder ausgesuchte Einzelschläger.



Gelb (3-6 Jahre/1,05-1,23 m)

- 5110 Half-Set Right-hand
- 5113 Wood 1/3 Right-hand
- 5127 Iron 7 Right-hand
- 5131 Wedge PW/SW Right-hand
- 5132 Putter Right-hand

Rot (6-8 Jahre/1,23-1,36 m)

- 5210 Half-Set Right-hand
- 5213 Wood 1/3 Right-hand
- 5227 Iron 7 Right-hand
- 5231 Wedge PW/SW Right-hand
- 5232 Putter Right-hand

Blau (8-11 Jahre/1,36 - 1,49 m)

- 5310 Half-Set Right-hand
- 5313 Wood 1/3 Right-hand
- 5327 Iron 7 Right-hand
- 5331 Wedge PW/SW Right-hand
- 5332 Putter Right-hand
- 5332L Putter Left-hand

Schwarz (11-14 Jahre/1,49 - 1,60 m)

- 5410 Half-Set Right-hand
- 5413 Wood 1/3 Right-hand
- 5427 Iron 7 Right-hand
- 5427L Iron 7 Left-hand
- 5430 Wedge Loft 60° Right-hand
- 5431 Wedge PW/SW Right-hand
- 5432 Putter Right-hand
- 5432L Putter Left-hand



Junior Golfbag

6 inch, 3-way Full-Divider.



3613

schwarz
Höhe 31 inch,
passend
für Set 5410



3622

blau
Höhe 29 inch,
passend
für Set 5310



3611

rot
Höhe 26,5 inch,
passend,
für Set 5210

Junior Standbag

6 inch, 4-way
Full-Divider,
Rucksackgurt.



3823

schwarz
Höhe 31 inch,
passend
für Set 5410



3822

blau
Höhe 29 inch,
passend
für Set 5310



3821

rot
Höhe 26,5 inch,
passend
für Set 5210



Mini-Golf-Set

Plastik-Set für Kinder ab 3 Jahren.
 187004 Bag gelb
 187006 Bag blau

Silverline ALLWEATHER ONE SIZE

ONE SIZE - ein Handschuh für alle Handgrößen. Der neue waschbare Allwetter Handschuh mit schwarzem Lycra passt sich jeder Handgröße an und sitzt perfekt. Die Revolution für den Golfer und den Shopbetreiber (Lagerbestand!).

Für die linke Hand; Farbe: schwarz.
 13143 Juniors



Für die linke Hand; Farbe: weiß.
 17843 Juniors



Junior WINTER

Wind und Kälte schützende Winterhandschuhe aus Vlies und Kunstleder. Farbe: schwarz; VE 1 Paar.

14325S Größe S
 14325M Größe M
 14325L Größe L

Junior Golfhandschuh

Kunstleder mit Lederbesatz; Dehnungsfuge an den Handinnenseiten; Farbe: schwarz

Für die rechte Hand:
 1429R Gr. S
 1430R Gr. M
 1431R Gr. L



1388 Junior Golfwagen 3-Rad

Taschenhalterung und Griffstange höhenverstellbar, Feststellbremse; passend für Bags ab 23 inch; Basis für Schirmhalter Deluxe (18963).



1612 Golf-Practice-Net

Leicht aufstellbar durch Expander-Stangen;
ca. 3,10 m (B) x 2,10 m (H) x 1,50 m (T).

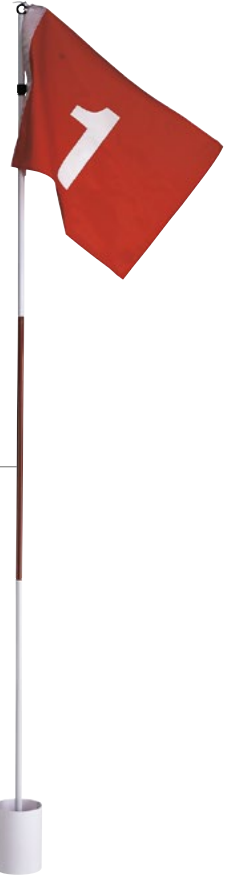

1512 Golfhole mit Fahne

Zerlegbar; mit Golfloch in Originalgröße;
Flaggenstab ca. 187 cm hoch



16110 Practice-Gummimatte

Rasenfläche ca. 42,0 x 15 cm.



1604 Golf Hazard Putting Mat

Hindernis Putting-Matte; Ballrückgabe;
Rasenfläche ca. 197 cm x 32 cm.

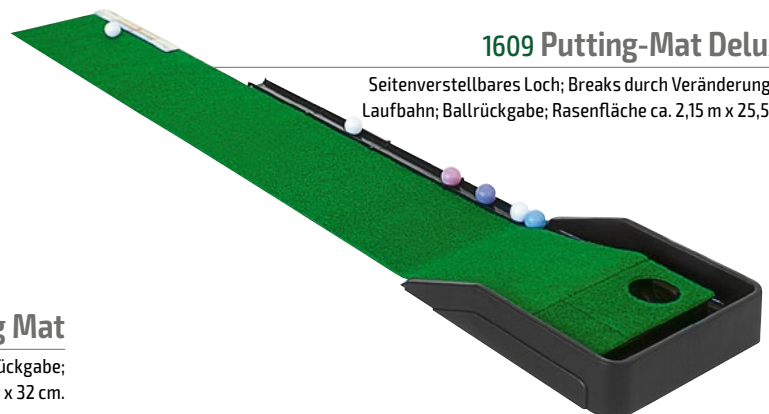

1609 Putting-Mat Deluxe

Seitenverstellbares Loch; Breaks durch Veränderung der
Laufbahn; Ballrückgabe; Rasenfläche ca. 2,15 m x 25,5 cm.

1607 Pop-Up Chipping Net

Durchmesser 52 cm.



1535 Range-Tee

Das ideale Tee für das Training auf der Driving-Range (Polybag mit einem Tee weiß, gelb oder blau sortiert).

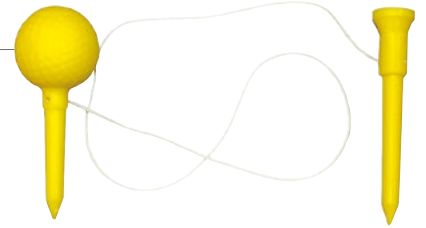

1552 Shag-Bag

Ballwechsler mit einziehbarer Aluminiumröhre; für ca. 100 Bälle.



1553 Ballsammelröhre

Für 21 Bälle.

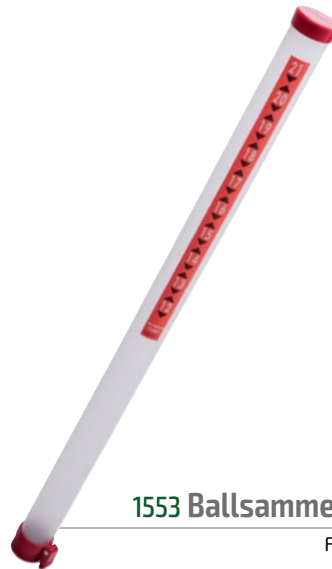

1503 Übungsgelenk-Verstärkung

Verhindert das Abwinkeln des Handgelenks.



FOR ARMS®

- 1981 Level 1
- 1982 Level 2
- 1983 Level 3
- 1984 Level 4

Den gesamten Oberkörper aufwärmen und trainieren. Für mehr Kraft, Beweglichkeit, Flexibilität und Kontrolle. Mit Übungsposter und interaktiver Trainings-CD für 33 Übungen. Von Golflehrern und Ärzten empfohlen.



189804 Training-Sticks

Trainingshilfe für die korrekte Standausrichtung und Balance. Ein Paar in praktischer Plastikröhre.





16001 Swing Guider S1

Patentierte Schwunganalyse mittels Mikroprozessor für Links- und Rechtshänder. Das LCD Display zeigt die Flugbahn, die Distanz in Metern und die Kopfgeschwindigkeit. Der Übungsball lässt sich für Hölzer und Eisen in der Höhe verstellen. (Lieferung erfolgt ohne Batterien – 4 x Typ AAA.)

160011 Ersatzschaft
160012 zwei Ersatzbälle



1518 Electric-Putt

Rollt den eingelochten Ball wieder zurück. (Lieferung erfolgt ohne Batterien; 2 x 1,5 V Baby)

Putting Holes

1584 Plastik, grün
1582 Aluminium



1606 EZ-TEE

Personal Caddy, der den Ball aufteet. Mit integrierter Ballsammelröhre.



187110 Schwung-Ring Warm-up

Farbe: rot



1871 Schwung- und Grifftrainer

Für einen optimalen Griff und Schwungrhythmus.



1714L Übungsschläger

(nur Linkshand)
Mit Spezialgriff und Sechskantschlüssel zum Einstellen der Abknickbelastung für einen optimalen Schwungrhythmus.



73107 Golfregeln kompakt

Ab 2019 gelten weltweit neue Golfregeln! Dabei handelt es sich um die größte Regelrevision seit über 30 Jahren. „Golfregeln kompakt“ verschafft Ihnen rasch den Überblick über alle Änderungen, damit Sie von sämtlichen neuen Erleichterungen profitieren können. Der handliche und wasserabweisende Regelguide ist das meistverkaufte Golfbuch der Welt: Mehrfach preisgekrönt, von Golfverbänden empfohlen und über 1,5 Millionen Mal verkauft! Er beantwortet praktisch alle Regelfragen im Handumdrehen. Da jeder Regelfall bebildert ist, kann der Spieler das richtige Vorgehen auf einen Blick erkennen. Die Regeln werden leicht verständlich und anhand konkreter Spielsituationen erläutert. Zudem ist das Buch in Register aufgeteilt, die dem tatsächlichen Spielverlauf entsprechen: „Abschlag“, „Fairway & Rough“, „Bunker“, „Penalty Area“ usw. Fazit: Darf in keinem Golfbag fehlen.



73101 Golfführer für Deutschland

Der Golfführer für Deutschland, offizieller Golfführer des Deutschen Golf Verbandes (DGV), erscheint bereits in seiner 10. Auflage. Im handlichen Design vereint der Golfführer aus dem Köllen-Verlag informative redaktionelle Inhalte zu Golfsport und Reisen in Deutschland und alle wichtigen Clubdaten der deutschen Golfanlagen mit den Vorteilen eines Greenfee-Gutscheinbuches. Mit 245 teilnehmenden Partner-Anlagen und insgesamt 780 Greenfee-Gutscheinen bietet die Ausgabe 2019/20, wie man es vom Golfführer für Deutschland kennt, eine sehr lukrative Gutschein-Aktion an. Auf gut einem Drittel aller deutschen Golfanlagen spielt man 15 Monate lang, bis 31. Mai 2020, zu reduziertem Greenfee. Viele der Gutscheine sind 2:1-Voucher, aber auch Einzelspieler können von den Vorteilen profitieren.



73115 Golf Etikette kompakt

Die Verhaltensregeln sind im Golf genauso wichtig wie die Spielregeln – nur leider sind sie nirgends offiziell schriftlich festgehalten. Abhilfe verschafft der Kompakt-Ratgeber von Yves C. Ton-That, der alles Wissenswerte enthält, um sich auf jedem Platz der Welt sicher bewegen zu können. Fairer Umgang mit anderen Spielern, Sicherheit, Rücksichtnahme, Schonung des Platzes sowie optimaler Spielfluss gewährleisten, dass alle Golfer größtmöglichen Spaß auf der Runde haben. „Golfetikette kompakt“ hat ein praktisches Taschenformat und ist in Register unterteilt, die dem tatsächlichen Spielablauf entsprechen: Von der Vorbereitung zu Hause bis zum Drink am 19. Loch erläutert Ton-That alle Verhaltensregeln wie gewohnt übersichtlich, verständlich und reich illustriert. Nicht nur für Golfanfänger empfehlenswert.



73105 Golf – Was wird hier gespielt?

Ein unentbehrlicher Ratgeber voller Informationen und Tipps für die Vorgabe und alle wichtigen Wettspiele.



73102 Offizielle Golfregeln – Spieleredition A6

Ab Januar 2019 gelten die neuen Golfregeln. Golf wird moderner und schneller! Vieles ist neu in der 28. Ausgabe der Golfregeln des Deutschen Golf Verbandes (DGV). Zum ersten Mal gibt es neben dem offiziellen Regelbuch auch noch eine Spieleredition, die darauf abzielt, die Regeln leicht verständlich darzustellen und kurz und bündig das zusammenzufassen, was Golfer wissen müssen. Die Spieleredition erscheint im handlichen DIN A6-Format und enthält zahlreiche Abbildungen zur Veranschaulichung der Golfregeln. Die Regeländerungen 2019 sind die umfangreichsten seit über 60 Jahren. Der Regeltext wurde um zehn Regeln von 34 auf 24 reduziert und vereinfacht. Die Offiziellen Golfregeln sowie die Spieleredition stellen die einzige vom DGV anerkannte Übersetzung der „Rules of Golf“ in die deutsche Sprache dar – ein „Must-have“ für jeden Golfer.



73125 Offizielle Golfregeln – Vollversion A5

Ab Januar 2019 gelten die neuen Golfregeln. Golf wird moderner und schneller! Vieles ist neu in der 28. Ausgabe der Golfregeln des Deutschen Golf Verbandes (DGV). Das Buch erscheint nun im DIN A5-Format, der Regeltext wurde um zehn Regeln von 34 auf 24 reduziert und vereinfacht, und durch zahlreiche Abbildungen veranschaulicht. Die Offiziellen Golfregeln sind für alle Golfer in Deutschland unverzichtbar und dürfen in keiner Golftasche fehlen, denn sie stellen die einzige vom DGV anerkannte Übersetzung der „Rules of Golf“ in die deutsche Sprache dar.



73116 Offizielles Handbuch zu den Golfregeln

Das „Offizielle Handbuch zu den Golfregeln“ ist das ausführlichste der drei neuen Regelpublikationen des Deutschen Golf Verbandes. Auf knapp 600 Seiten im DIN A5 Format lässt es sich in die folgenden drei Teile gliedern:

1. Grundlagen des Spiels inkl. aller Golfregeln und Interpretationshilfen
2. Leitlinien für die Spielleitung inkl. Musterplatzregeln
3. Angepasste Golfregeln für Spieler mit Behinderung



73108 DGV-Platzreife – Golfregeln in Frage und Antwort

Die ideale Grundlage zur Vorbereitung auf die DGV-Platzreifeprüfung. Auch fortgeschrittene Spieler finden hier oft gefragte Erklärungen zu Regeln, der Etikette und der Handicap-Führung. Alle 170 Original-Prüfungsfragen für die DGV-Platzreife dienen Anfängern zur Vorbereitung auf die Prüfung. Für erfahrene Spieler sind sie ein unterhaltsames Quiz zur Überprüfung der eigenen Regelkenntnisse. Die Fragen dieser Auflage wurden überarbeitet und an die Veränderungen der offiziellen Golfregeln gültig ab 2019 angepasst.



73119 Golfregeln – Rules to Play

Die wichtigsten Golfregeln auf einen Blick, illustriert dargestellt und mit Wire-O-Bindung praktisch für die schnelle Lösung bei Regelfragen auf dem Platz. Nach den Offiziellen Golfregeln gültig ab 2019.



72104 DVD „David Leadbetter – Das kurze Spiel“

Erklärt werden Putten, Chippen, Pitchen und Bunkerspiel. Jeder Abschnitt enthält zusätzlich Tipps für Fortgeschrittene. Durch Analyse der Schläge aus verschiedensten Situationen wird das Gefühl für das kurze Spiel verbessert.



72108 DVD „David Leadbetter – Strategisches Golf“

Um einen guten Score zu erzielen, sind mehr als nur gute Schläge nötig. Auf dieser DVD werden alle notwendigen Überlegungen vor dem Schlag dargelegt und man lernt verschiedene Techniken, um schwierige Situationen erfolgreich bewältigen zu können.



72106 DVD „David Leadbetter – Runter mit dem Handicap“

Jedem Golfer gelingen ab und zu großartige Schläge, um dann wieder völlig unkontrolliert herumschlagen. Die „Ausrutscher“ beruhen in der Regel immer wieder auf den gleichen Fehlern. David Leadbetter verrät Geheimnisse zu 25 Spiel- und Schlagpositionen, mit denen das Handicap durch Konstanz verbessert werden kann.

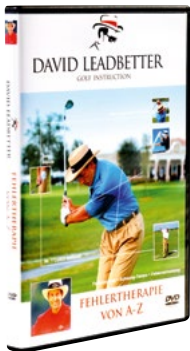

72107 DVD „David Leadbetter – Fehlertherapie von A-Z“

Alle 25 Übungen sind auf Anhieb leicht verständlich und ohne jedes Hilfsmittel nachzuvollziehen. Jeder Golfer wird hier simple Lösungen für seine grundlegenden Probleme finden. Das Training nach dieser Methode wird das Handicap entscheidend verbessern und die Grundlage für ein konstanteres Spiel sein.



72105 DVD „David Leadbetter – Vom Beginner zum Gewinner“

Besonders ungeübte Spieler kennen den Unterschied zwischen der Driving-Range und dem Platz. Mit Hilfe von Animationen wird demonstriert, wie ein Schwung aussehen sollte und Fehler korrigiert werden können. Auch Griff, Ansprechposition und Körperverhalten werden beleuchtet. Außerdem werden Pitchen, Chippen, Bunkerspiel und Putten erklärt.

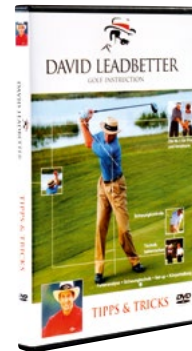

72109 DVD „David Leadbetter – Tipps und Tricks“

David Leadbetter und Nick Price zeigen Schritt für Schritt, wie typische Fehler erkannt und verhindert werden können. Mit dieser DVD kann man sein spielerisches Potential erweitern und effektiv nutzen. Übungen bringen den Golfer auf ein höheres Spielniveau.

Silverline LEATHER ONE SIZE



ONE SIZE – ein Handschuh für alle Handgrößen. Der neue Cabretta-Leder Handschuh mit schwarzem Lycra passt sich jeder Handgröße an und sitzt perfekt. Die Revolution für den Golfer und den Shopbetreiber (Lagerbestand!).

Für die linke Hand; Farbe: weiß.

14601 Ladies

14602 Men

Silverline ALLWEATHER ONE SIZE



ONE SIZE – ein Handschuh für alle Handgrößen. Der neue waschbare Allwetter Handschuh mit schwarzem Lycra passt sich jeder Handgröße an und sitzt perfekt. Die Revolution für den Golfer und den Shopbetreiber (Lagerbestand!).

Für die linke Hand; Farbe: schwarz.

13141 Ladies

13142 Men

13143 Juniors

Für die linke Hand; Farbe: weiß.

17841 Ladies

17842 Men

17843 Juniors

Silverline ALLWEATHER – für Linkshänder



Anschmiegsamer Allwetterhandschuh aus flexiblem Synthetik-Gewebe mit Dehnungsfuge am Handrücken. Für rechte Hand; Farbe: schwarz

1309R Men S

1310R Men M

1311R Men ML

1313R Men XL

1317R Ladies S

1318R Ladies M

1320R Ladies ML

1429R Juniors S

1430R Juniors M

1431R Juniors L

Silverline SUMMER Ladies



Luftdurchlässiger Sommerhandschuh für Damen aus flexiblem Synthetik-Gewebe. Kein UV-Schutz! Größen: S, M, ML und L.

1777 Modell pink

1776 Modell braun

1848 Handschuhspanner

Schwarz



Silverline WINTER



Vor Wind und Kälte schützende Winterhandschuhe aus Vlies und Kunstleder. Farbe: schwarz; VE 1 Paar.

14325 Juniors (Größen: S, M, L)

14370 Ladies (Größen: S, M, L)

14330 Men (Größen: S, M, ML, L, XL)

NEW

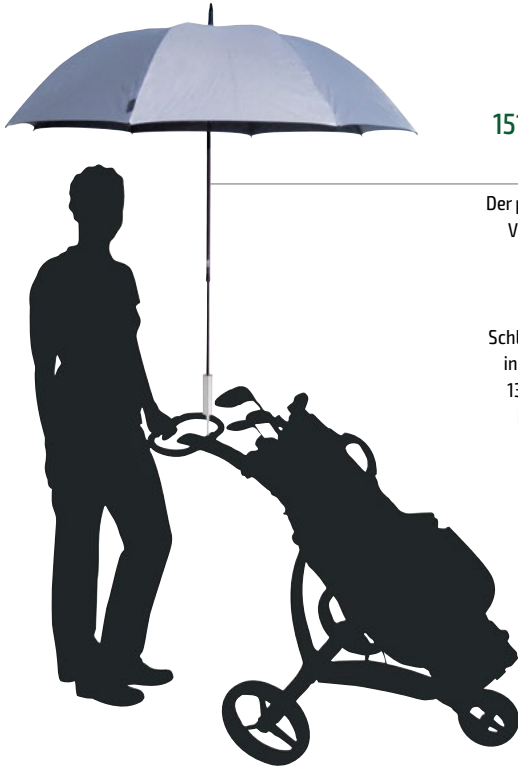

151361 birdiepal® telescopic mit UV-Schutz

Der perfekte Caddy-Golfschirm. Die stufenlose Verlängerung des Schaftes ermöglicht volle Stehhöhe unter dem Schirm. Federleicht und extrem stabil. Neu entwickeltes und international patentiertes Öffnungs- und Schließ-System als Voraussetzung für dieses innovative Funktionsprodukt. Durchmesser 133 cm. Glasfasergestell und -schaft sowie Polyestergerewebe mit Teflon® beschichtet.

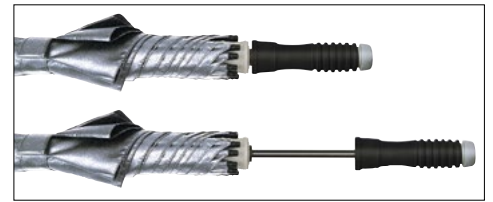

Bag-Schirm

Der Bag-Schirm schützt die Golfschläger im Bag perfekt vor Nässe. Durch das Federgelenk können die Schläger leicht aus dem Bag entnommen werden. Durchmesser 58 cm.

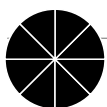

1513915
schwarz

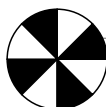

1513905
schwarz/weiß



1513906
navy/weiß



1513919
pink

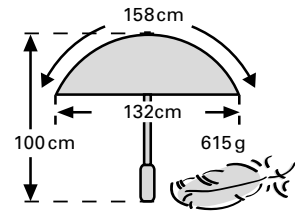

151371 birdiepal® automatic mit UV-Schutz

Der Einsatz der neuesten, extra leichten und zugleich extrem windstabilen Materialien zusammen mit dem 100% zuverlässigen Automatikgestell, machen den Schirm zu einem angenehmen Begleiter. Leicht, automatisch, zuverlässig.



UV-Schutz
50+

www.tuv.com
ID 4311008300



151329
navy/weiß



151336
silber/UV-Schutz

Golfschirm WINDCUTTER

Durchmesser 130 cm; mit Fiberglasschaft und Windschlitz zur Minimierung des Winddruckes.



151325
schwarz



151310
schwarz/weiß



151326
schwarz Golfer

Golfschirm SMILEY®

Durchmesser 130 cm; Mit Fiberglasschaft, Sturmgestänge und Schutzhülle.



151345
schwarz



151347
gelb

Smiley, a service character and all related indicia are licensed by Smileyworld Ltd. ©1971 - 2019. All rights reserved.

1513 Golfschirm MULTICOLOR

Durchmesser 130 cm; Mit Fiberglasschaft, Stahl-Sturmgestänge, PVC-Griff und Schutzhülle.



151316 Golfschirm GOLFER

Durchmesser 130 cm; Mit Fiberglasschaft, Stahl-Sturmgestänge, PVC-Griff und Schutzhülle.

151315
schwarz



151307
gelb/schwarz



Golfschirm

Durchmesser 130 cm; Mit Fiberglasschaft, Sturmgestänge, PVC-Griff und Schutzhülle.

151306
blau/weiß



151301
rot/weiß



Golfball CHAMPION

2-Piece-Ball mit besten Spieleigenschaften,
432 Dimples, 90 Compression;
VE 25 Bälle im Netz.

1574
weiß



1573
orange



1575
gelb

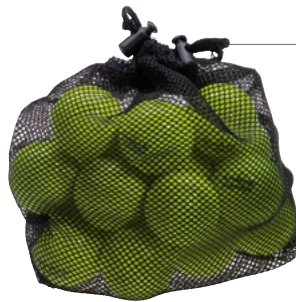

1576
pink



Übungsbälle

Polybag mit 12 Stück.

150404
gelb

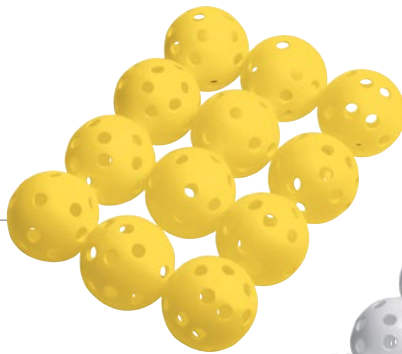

150403
weiß



150409
rosa





188626
188636

Zarma Tour

Slim-Lok (Disk)
Slim-Lok (Bowl, 400)



188627

Zarma Tour Under Armour™

Slim-Lok (Disk)



188001
188101
188003
188103
188004
188104

Stinger

6 mm (Disk)
6 mm (Bowl, 400)
Q-Lok (Disk)
Q-Lok (Bowl, 400)
Fast-Twist 3.0 (Disk)
Fast-Twist 3.0 (Bowl, 400)



188011
188013

Lady Stinger

6 mm (Disk)
Q-Lok (Disk)



188401
188403

Lite Wate mit Stahlspitze

6 mm (Disk)
Q-Lok (Disk)



188501
188503
188504

Street Caps

6 mm (Disk)
Q-Lok (Disk)
Tri-Lok (Disk)



188601
188611

Zarma

6 mm (Disk)
6 mm (Bowl, 400)



188201
188301
188203
188204

Scorpion

6 mm (Disk)
6 mm (Bowl, 400)
Q-Lok (Disk)
Slim-Lok (Disk)



188024

Pivix

Sim-Lok (Disk)





Pulsar

- 188705 PINS (Clamshell)
- 188715 PINS (Bowl, 400)
- 188708 Fast-Twist 3.0 (Clamshell)
- 188718 Fast-Twist 3.0 (Bowl, 400)



Black Widow

- 188045 PINS (Clamshell)
- 188145 PINS (Bowl, 400)
- 188048 Fast-Twist 3.0 (Clamshell)
- 188148 Fast-Twist 3.0 (Bowl, 400)



Silver Tornado

- 188038 Fast-Twist 3.0 (Clamshell)
- 188138 Fast-Twist 3.0 (Bowl, 400)



**Fast-Twist 3.0
Slim-Lok System[®]**



PINS System[®]



Q-Lok System[®]

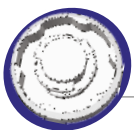

Tri-Lok System[®]



6mm Gewinde



Finden Sie die richtigen Spikes für Ihren Schuh.



Finden Sie Ihre Schuh-Marke in der linken Spalte der Tabelle und wählen Sie einfach die passenden Softspikes® oder Champ® Spikes, die in das Aufnahmemodul Ihrer Schuhe passen. Wenn Ihr Schuhmodell nicht auf dieser Übersicht abgebildet ist, besuchen Sie bitte diese Website: www.softspikes.com/crg (nur in englischer Sprache verfügbar).

Aufnahmesystem	Wenn das Aufnahmemodul wie eines der folgenden aussieht: Verwenden Sie Spikes aus diesen Systemen: 	Wenn das Aufnahmemodul so aussieht: Verwenden Sie Spikes aus diesen Systemen: 	Wenn das Aufnahmemodul so aussieht: Verwenden Sie Spikes aus diesem System: 	Wenn das Aufnahmemodul so aussieht: Verwenden Sie Spikes aus diesem System: 	Wenn das Aufnahmemodul so aussieht: Verwenden Sie Spikes aus diesem System: 	Wenn das Aufnahmemodul so aussieht: Verwenden Sie Spikes aus diesem System:
Schuh-Hersteller						
ADIDAS		Alle Modelle 2002-2009	Alle Modelle ab 2009		Traxion Paragon 2001-2006	
ALBARTROSS				Alle Modelle		
ASICS		Alle Modelle ab 2010				
CALLAWAY		ChevAero, Chev Force, Chev Lite, C-Tech, Saddle, C-Tech Summer, Sport ERA, Halo Pro; Alle Modelle bis 2014	Apex Series, Chev Series, Apex Tour, Bulcher, Chev Mulligan, Cheviot, TA Chev, Tour Staff, Razz X, Sky Series, X Cage Pro, X Nitro, Xfer Pro, Xfer Nitro, XTreme		Italia Series	
DUCA DEL COSMA	Armada, Cypree, Heritage, Senator, Masters	Alle Modelle bis 2012	Maine, Beatball, Common		Executive	
DUNLOP		Biomimetic 500	2015 Styles: Biomimetic Range; 2012 Styles: Pro Lite		Alle Modelle bis 2012; Classics, Tour, Biomimetic 100, Biomimetic 300	
ECCO	Alle Modelle ab 2014 und später	Alle Modelle bis 2008		Alle Modelle 2008 & After	World Class Series	
FOOTJOY	Contour FIT, DNA 2.0, DNA Helix, FJ Energize, Freestyle, HydroLite 2.0, Tour-S, Fury, ARC XT; Sport TF, DryJoys für Damen, UltraFIT, Junior Fury	Alle Modelle 1999-2017 (ausgenommen Classics, Dry Premiere, M:Project, DNA, 2014 SuperLite Modelle 58004 und 58012); ICON Black, DryJoys Tour, FJ Boot, Originals, Embody & ARC LP	M:Project, DNA, 2014 SuperLite (Modelle 58004 und 58012)		Classics/Dry Premiere, 1857	Alle Modelle bis 1999
GEOX		Alle Modelle				
HELVESKO		Alle Modelle				
HI-TEC				Alle Modelle nach 2005		
HUGO BOSS		Alle Modelle bis 2013	Golf, LightTech			
INESIS		Alle Modelle				
LAMBDA					Alle Modelle	
LOTTUSSE		Alle Modelle				
NEW BALANCE	Alle Modelle ab 2014 und später			Alle Modelle bis 2014		
NIKE	Lunar Control, Air Zoom Accurate, React Vapor 2	Alle Modelle ab 2010 und später	TW 2015, D.N.A., FreeStyle, Contour FIT, FJ Energize, HydroLite 2.0	Alle Modelle 2001-2009	Alle Modelle bis 2001	
OAKLEY		Alle Modelle bis 2013	Alle Modelle 2013 and After			
PUMA	PWRAdapt, Blaze Sport, PROAdapt	Alle Modelle 2010-2011; 2012 Styles: Ace 2, Club 917, Jigg, PG Roma	Alle Modelle 2013-2019 (ausgenommen PWRAdapt, Blaze Sport, PROAdapt); 2012 Styles: Iso Pro, Spark Sport, Cell Fusion, Super Cell	Alle Modelle bis 2010	SF Lux Limited	
SKECHERS			Alle Modelle ab 2014 und später			
SLAZENGER		Alle Modelle			V100, V300	
STUBURT			Sportlite, Cyclone eVent, Helium Tour eVent, Hydro Sport, Sport Tech	Alle anderen Modelle	Darren Clark Collection	
UNDER ARMOUR	Alle Modelle					
WALTER GENUIN				Pro Line	Classic Line	
WALTER HAGEN		Alle Modelle				
WOLSEY					All Styles	



**1857 Golf Spikes
mit Metallgewinde 9mm**

24 Stück mit Spezialschlüssel im Polybag.



1853 Spikeschlüssel

Mit Ratschenfunktion; links- und rechtsdrehend.

1850 Spikeschlüssel



1864 Champ Spikeschlüssel Max Pro®

Mit Ratschenfunktion; links- und rechtsdrehend.



1863 Champ Spikeschlüssel Pro Plus®





Champ FLYtee®

My Hite™



2 3/4 inch MyHite
153727 weiß/rot, 30 Tees

3 1/4 inch MyHite
153734 weiß/blau, 25 Tees

2 3/4 inch
153827 weiß, 30 Tees

3 1/4 inch
153836 weiß, 25 Tees
1538362 weiß, 20 Tees

PTS Plastic Golf Tees



1 1/2 inch
190010 weiß/orange, 30 Tees



2 3/4 inch
190027 weiß/gelb, 30 Tees



3 1/4 inch
190034 weiß/blau, 30 Tees



PTS Wood Golf Tees



2 1/8 inch

190218 weiß/rot, 25 Tees



2 3/4 inch

190234 weiß/gelb, 20 Tees



3 1/4 inch

190314 weiß/blau, 15 Tees



Step-Tees aus Plastik

- 153920 rot, 31 mm, Step 13 mm, 15 Tees
- 153921 blau, 37 mm, Step 19 mm, 15 Tees
- 153922 gelb, 43 mm, Step 25 mm, 15 Tees
- 153923 weiß, 51 mm, Step 31 mm, 15 Tees
- 153924 pink, 59 mm, Step 39 mm, 15 Tees
- 153925 orange, 70 mm, Step 50 mm, 15 Tees

Step-Tees aus Plastik

- 153901 weiß, 54 mm, Step 24 mm, 15 Stück
- 153902 weiß, 75 mm, Step 46 mm, 15 Stück



Step-Tees aus Holz

- 1500 gelb, 37 mm, Step 10 mm / weiß, 54 mm, Step 27 mm, 10 Stück
- 15001 weiß, 68 mm Step 34 mm, 15 Stück

Gummi-Tee-Set

1501 Standard Set
150101 Jumbo Set



1535 Range-Tee

Das ideale Tee für das Training auf der Driving-Range (Polybag mit einem Tee weiß, gelb oder blau sortiert).

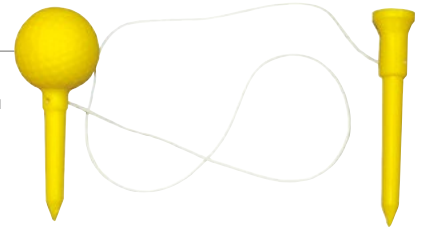

Plastik-Tees

1529 2 1/8 inch, farbig, 40 Tees
1532 2 3/4 inch, farbig, 40 Tees



Rubbertees

- 1613 3 Stück in verschiedenen Höhen (3,5 / 4,0 / 5,5 cm)
- 16131 10 Stück 3,5 cm hoch
- 16132 10 Stück 4,0 cm hoch
- 16133 10 Stück 5,5 cm hoch
- 16134 10 Stück 7,0 cm hoch



1522 Frostcolor-Tees

2 1/8 inch, farbig, Polybag mit 40 Tees, zwei Ballmarkern und Pitchgabel.

1525 Plastic-Tee-Holder

Durch Einschieben des Tees ergibt sich die Step-Tee-Funktion sowie die Möglichkeit, die gewünschte Zielrichtung einzustellen (Polybag mit 10 Stück).



Holz-Tees

Im Polybeutel.



Weiß

15111	2 1/8 inch, 30 Tees
1511	2 1/8 inch, 100 Tees
1511X	2 1/8 inch, 1.000 Tees
1527	2 3/4 inch, 30 Tees
1536	2 3/4 inch, 100 Tees
1536X	2 3/4 inch, 1.000 Tees
1534	3 1/4 inch, 30 Tees



Rosa

150819	2 1/8 inch, 30 Tees
152419	2 3/4 inch, 30 Tees

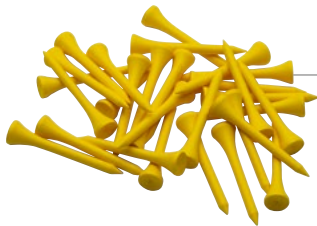

Gelb

150814	2 1/8 inch, 30 Tees
150814X	2 1/8 inch, 1.000 Tees
152414	2 3/4 inch, 30 Tees



Natur

15101	2 1/8 inch, 30 Tees
1510	2 1/8 inch, 100 Tees

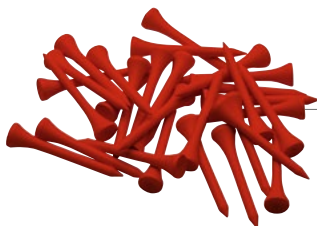

Rot

150811	2 1/8 inch, 30 Tees
150811X	2 1/8 inch, 1.000 Tees
152411	2 3/4 inch, 30 Tees

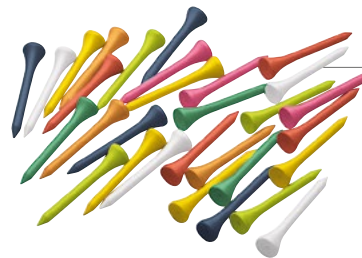

Farbig gemischt

15081	2 1/8 inch, 30 Tees
1508	2 1/8 inch, 100 Tees
1508X	2 1/8 inch, 1.000 Tees
1524	2 3/4 inch, 30 Tees
1533	3 1/4 inch, 30 Tees



Holz-Tees im Display

2 1/8 inch, Polybag mit 40 Tees,
VE 100 Polybags.

1509 farbig
1509B weiß

Golfputztuch uni

100% Baumwolle, Velours.

- 148415 schwarz
- 148411 rot
- 148410 weiß
- 148412 grün
- 148413 sand
- 148419 rosa
- 148416 blau



149204 Golfputztuch TEE TIME

100% Baumwolle, Velours, gelb.



Golfputztuch mit Motiv

100% Baumwolle, Velours.

- 148402 grün
- 148406 blau
- 148405 schwarz
- 148401 rot



Wet'n'Dry Putztuch

Putztuch mit eingenähter Ballreinigungstasche; 100% Baumwolle, Velours.

- 159300 weiß
- 159301 rot
- 159305 schwarz



Golfputztuch DIAGONAL

100% Baumwolle, Velours.

- 149304 schwarz/gelb
- 149307 schwarz/beige



1483 Golfputztuch mit Motiv

Mit Golfbag-Design, 100% Baumwolle, Velours.



Haken für Putztuch

1867

1847



1594 Pocket Mini Cleaner

Zum leichten Reinigen von Golfbällen; blaues Innenteil leicht befeuchten, zusammenklappen und in der Hosentasche verstecken.



1506 Schlägerbürste

Aus Holz mit Stahlspitze zum Auskratzen der Schlägerrillen.





Schlägerbürsten



1346

134601
mit Spiralband

134609

134620
mit Zipper

1391 Wasserbürste

mit Sprayflasche



1392 Bürste Double
mit Karabiner

134685 Champ® Prosoft 2
Spike and Club Brush
im Blister, schwarz



Minibürste „3 in 1“

1366 schwarz
136609 rosa

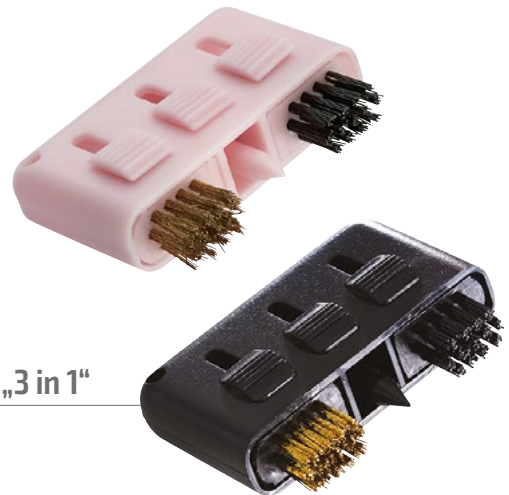

Ballangel mit Teleskop-Schaft



1356 ca. 5,40 m (eingefahren ca. 1,16 m)

1482 ca. 3,65 m (eingefahren ca. 1,12 m)

1480 ca. 2,75 m (eingefahren ca. 69 cm)

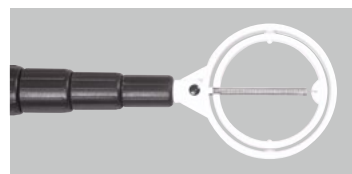

189046 ca. 4,60 m (eingefahren ca. 1,15 m)

1891 ca. 3,65 m (eingefahren ca. 1,12 m)

1890 ca. 2,75 m (eingefahren ca. 69 cm)



145920 ca. 5,50 m (eingefahren ca. 1,19 m)

145910 ca. 3,65 m (eingefahren ca. 1,12 m)

1479 Ballangel Mini

Mit Teleskop-Schaft 1,98 m.





1352 Regencover



1347 Regencover Deluxe
mit integrierter Tasche



1873 Wheel Cover
Ein Paar; Farbe: schwarz.



135310 Golfschirmhalter
Schirmhalter für Griffe bis
45 mm Durchmesser.



18963 Golfschirmhalter DELUXE
Schirmhalter für Griffe bis 45 mm Durchmesser. Optionale Basis:
18931 Separate Basis für glatte Profile
18951 Separate Basis für 24 mm Rohrprofil



1353 Golfschirmhalter
TAIFUN

Schirmhalter für Griffe bis
35 mm Durchmesser.



Tragegurt
für Bags

1349 Kombi-
schultergurt

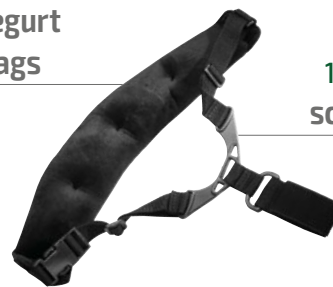

1343

2 cm breit, ein Paar

Haltegurte

13431

4 cm breit, ein Stück

1866

Elastic Strap, ein Paar



1872 Rucksack-
tragegurt



Headcover

Mit Magnet-Verschluss.



Holz

13200 Driver; 460 ccm
13201 Wood 1
13203 Wood 3
13205 Wood 5
13207 Wood 7



Utility

132013 Utility 3
132014 Utility 4
132015 Utility 5



Eisen

132020 Iron-Headcover-Set
(3-SW)



Putter

132026 Putter Standard



Putter-Mallet

132025 Putter Mallet

Headcover-Set

Für Fairway-Woods;
Mit Strumpf;
Set mit 3 Stück 3/5/X.



1334
blau



1330
grün



Headcover

Mit Strumpf;
Farbe: schwarz.

13310 Driver; 500 ccm
13313 Nummer 3
13315 Nummer 5

Headcover

Mit Reißverschluss;
Farbe: schwarz.

13221 Nummer 1, 420 ccm
13223 Nummer 3, 250 ccm
13225 Nummer 5, 250 ccm



Headcover Look-Through

Durch die durchsichtige PVC-Folie
erkennt man den Schlägerkopf;
mit Magnetverschluss; Farbe: schwarz.

130010 Driver; 500 ccm
130020 Fairway Wood 250 ccm
130030 Utility Wood



Puttercover



1337
für große
Putterköpfe
aus PU mit
Strumpf



1338
für Standard-
Putterköpfe



1324
aus Neopren

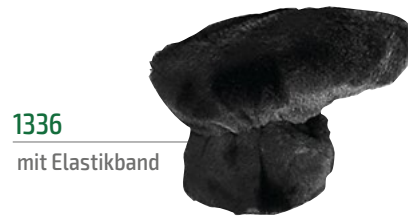

1336
mit Elastikband

Puttercover

Passend für Links- und Rechtshand-Putter.



1323
Mallet



132310
Two-Ball



130525
Mallet Smiley®

Smiley, ☺, names, characters and all related indicia are licensed by SmileyWorld Ltd. ©1971 - 2019. All rights reserved.

1325 Iron-Headcover-Set

Polybag mit 9 Stück (3-SW), schwarz.



1332 Puttercover PU



Tier-Headcover



Affe

1327A bis 260 ccm



Washbär

192604 bis 260 ccm
194504 bis 460 ccm



Wildschwein

192601 bis 260 ccm
194501 bis 460 ccm



Nashorn

192602 bis 260 ccm
194502 bis 460 ccm

Tier-Headcover Deluxe

Tiger

202601 bis 260 ccm
204501 bis 460 ccm



Dalmatiner

202603 bis 260 ccm
204503 bis 460 ccm



Pinguin

1321P bis 260 ccm



Hund

1321H bis 260 ccm



Bär

1321B bis 260 ccm

154110 Electric Stroke Counter

Zählt jedes Loch sowie den Gesamtscore für ein bis vier Spieler oder Spiele.



1526 Scorer



1544

Zählt die Schläge von zwei Spielern.



Scorer



154410

Zählt die Schläge und die Putts.

135825 Beadcounter Jumbo

Zählkette mit extra großen Kugeln.



Beadcounter

135819

rosa



135805

schwarz/weiß



135809

rosa/weiß



135802

grün/orange



Scorer Deluxe

Zählt die Schläge von zwei Spielern.



154420

weiß



154424

gelb



154421

rot



1521 Bag-Tag-Scorer

Kombination aus 18-Loch-Scorer und Namensschild.



136820

Ball-Pick-Up

Für Putter.



1368



1849 Green Caddy

Ball-Pick-Up für Puttergriff.



136815

Mit Magnet zum Aufheben von Metall-Ballmarkern



136825

Ball-Pick-Up Mini mit Schraube



1395 „5 in 1“ Tool

141210 Champ® FlipFix

Im Blister.



1360 „7 in 1“ Tool



1868 Divot Tool

Mit Ballmarker.

Champ® FLIX und FLIX PRO

Die Champ FLIX Pitchgabel mit Magnet-Ballmarker im Blister. Die Pitchgabel FLIX PRO ist aus hochwertigem Aluminium gefertigt.

CHAMP



142617
orange



142619
pink



142610
weiß



142650
Aluminium
silber



142615
schwarz



142612
grün



142655
Aluminium
schwarz



142651
Aluminium
rot

LOGO

Pitchgabel mit Clip und Kristallen von Swarovski

Mit Gürtelclip und Magnet-Ballmarker in Geschenkkarton (auch mit Eigenlogo).

145502

„I Love You“



145503

Motiv Herz



145501

„I Love Golf“



LOGO

Pitchgabel mit Kristallen von Swarovski

Mit Magnet-Ballmarker in Geschenkkarton (auch mit Eigenlogo).

145402

„I Love You“



145403

Motiv Herz



145401

„I Love Golf“



LOGO

Pitchgabel mit Clip



Mit Gürtelclip und Magnet-Ballmarker (diverse Motive); auch mit Eigenlogo lieferbar.

1450 Nickel in Geschenkbox

1410 Messing in Geschenkbox

1450X Nickel in Polybeutel

1410X Messing in Polybeutel

Pitchgabel ohne Clip



Mit Magnet-Ballmarker (diverse Motive); auch mit Eigenlogo lieferbar.

1408 Messing in Geschenkbox

1448 Nickel in Geschenkbox

1408X Messing in Polybeutel

1448X Nickel in Polybeutel

Plastik Pitchgabel

Polybag mit 50 Stück.



15311 rot

15312 grün

15314 gelb

15316 blau

187406

blau



187407

orange

Beetle Divot Tool

Pitchgabel, Ballmarker, Kugelschreiber; mit praktischem Gürtelclip.

Pitchgabel Premium mit Clip

Mit Magnet-Ballmarker in Geschenkbox oder Blister (auch mit Eigenlogo).



„Pebble Beach“
Geschenkbox 145211
Blister 145221



„Ryder Cup“
Geschenkbox 145213
Blister 145223



„Pinehurst“
Geschenkbox 145217
Blister 145227



Pitchgabel mit Magnetballmarker

Im Blister.

145105
schwarz



145109
rosa



Pitchgabel SPRING

Mit Magnet-Ballmarker im Blister.



145605
schwarz



Pitchgabel Antik

1447B
Nickel



1407B
Messing



1407 Pitchgabel Antik

Mit Magnet-Ballmarker in Geschenkbox.





1409 Set mit fünf Ballmarkern

Set mit fünf verschiedenen Motiven.



1406 Ballmarker-Set

In Geschenkbox.



1362 Putteraufstecker

Mit zwei Ballmarkern.

144610 Handschuhhalter mit Hosencлип

Praktischer Handschuhhalter mit Clip und Magnetballmarker.



Durchmesser 17 mm;
1.000 Stück
140501 rot
140504 gelb
140508 weiß

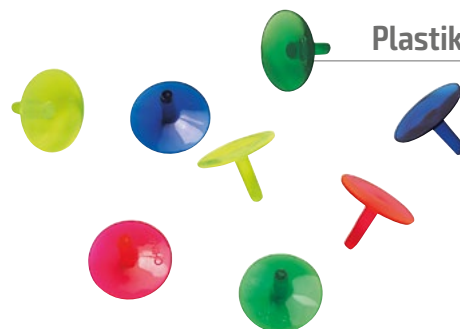

Durchmesser 20 mm,
50 Stück
14041 rot
14042 grün
14044 gelb
14046 blau

Plastik Ballmarker



Durchmesser 25 mm,
12 Stück
1403 farbig gemischt

1590
Display (Motive gemischt)



QuickMarker®

Praktischer Magnetballmarker mit Clip zur Befestigung an Schuh, Hemd oder Cap. Einzeln im Blister oder 30 Stück im Display.



159101
Golfer



1845 Marker-Pen

Set mit zwei Stiften (rot und schwarz).



153005 Bleistift

100 Stück im Karton



1865 Ball Liner

Schablone mit Stift.

1905 Distance Clips™

17 Marker mit Distanzangabe 40 – 200 zum Befestigen am Schlägerschaft. Die perfekte Hilfe für die richtige Schlägerwahl.





1357 Aschenbecher

Zum Anhängen an das Golfbag.



1361 Putterhalter

Mit Ballmarker.



Smoki Plus

Praktischer Zigarettenhalter mit Aschenbecher.
Verschiedene Motive

135711

I Love
Golf



135713

Crown



135714

Grip it
n' rip it!



1340 Scorekartenhalter



1390 Golf Caddy

Praktischer Ballspender mit Tees
und Bürste zum Anstecken an
das Golfbag.

CHAMP

C GRIPS

C4 Core Performance

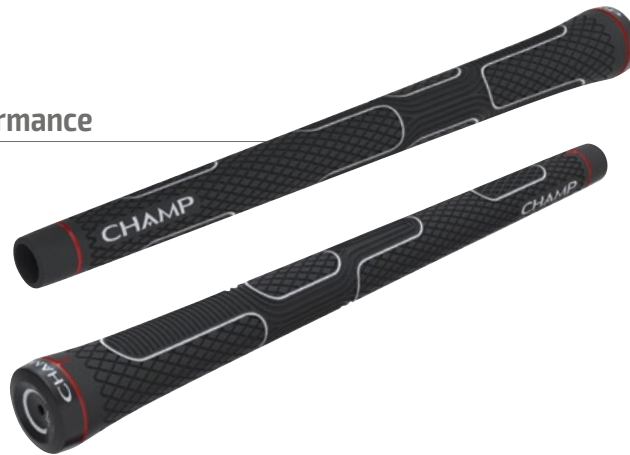

Der C4 ist ein Gummigriff, der eine ausgezeichnete Torque Kontrolle gibt. Das Rauten- und Kurvendesign gibt bestmögliche Kontrolle und Gefühl, während die praktischen Linien für die Handposition den Griff zu einem Gewinner für das Golfspiel machen.

84841 Standard / Core Size 60 Round
84843 Jumbo / Core Size 60 Round



C1 Putter Grips



Der C1 Pistolen-Puttergriff mit seinem einzigartigen Radius und flachem Frontdesign wurde entworfen um dem Golfer bestes Gefühl auf dem Green zu geben. Der Puttergriff wird hergestellt aus superweichem, superleichtem Polyurethan. Das Rauten- und Linienmuster gibt bei jedem Wetter beste Kontrolle. Dadurch wird der C1 zu einem echten „anti slip“ Puttergriff.

84811 Standard / Core Size Standard
84812 Midsize / Core Size Standard

GRIP, LIKE A CHAMP



1862 Present Bag

Aus PU; passend für eine Wein- oder Champagnerflasche.



1420 Acrylpyramide

Ballregal für 45 Bälle.



10640 Ledergolftasche auf Caddywagen

Mit drei verschiedenen Golfschläger-Kugelschreibern.



10642 Mini-Golfcart

Mit LCD-Windschutzscheibe mit Uhrzeit, Datum, Alarmpunktion und Temperaturanzeige.



1344 Golf-Teleskope

Ermöglicht die Messung der Distanz zwischen Standort und Fahne.



112005
schwarz



112006
blau

Geschenk-Set mit
Pitchgabel, Ball und Tees



1416 Bag Watch

10510 Geschenk-Set
mit Bag Watch und
Kugelschreiber

Im Geschenk-Karton.



141810
Schlüsselanhänger
Mit Golfball.

10514 Golfball-Kugelschreiber
mit Halter

Im Geschenk-Karton.



1411 Schlüsselanhänger

In Geschenkbox (diverse Motive).



10515 Geschenk-Set

Mit Visitenkartenhülle und Schlüsselanhänger.



1583 Geschenk-Set

Mit Golfputztuch, drei Golfbällen und Holztees.
(diverse Putztuchmotive)



10513 Geschenk-Set mit Putztuch, Pitchgabel, Ball und Tees

Im Geschenk-Karton.



Schuhspanner aus Holz

158636 Größe 36/37

158638 Größe 38/39

158640 Größe 40/41



1355 Mini-Golfbag

In sortierten Farben mit Holztees,
Pitchgabel und Ballmarker.



1414G Bilderrahmen

Farbe: gold
7,7 x 6,5 cm



MAGIC WALL®

Der Standort ist fix, aber die Gestaltung soll flexibel bleiben? Dann ist Magic Wall genau richtig. Paneel an der Wand montieren und mit den Elementen gestalten, wie es benötigt wird.

Die verschiedenen Elemente können einfach ein-, aus- und umgehängt werden.

MW001 Magic Wall Paneel für 6 Elemente (17 x 136 cm / H x B)

MW002 Magic Wall Paneel für 4 Elemente (17 x 91 cm / H x B)

YKY002 Halterung für Putter 3-fach

YKY005 Halterung für Driver / Hölzer 3-fach (auch für Slat-Wall geeignet)

YKY006 Halterung für Eisen 8-fach (auch für Slat-Wall geeignet)

YKY007 Schuhauflage (auch für Slat-Wall geeignet)

YKY001 Schuhauflage mit Spiegel für Schuhsohle (auch für Slat-Wall geeignet)

PQ01 Pixquick A4 – Werbepresentier zum Einhängen

PQ02 Pixquick A5 – Werbepresentier zum Einhängen



MW002

mit **YKY002** und **PQ02**

YKY006

Halterung für Eisen 8-fach
(auch für Slat-Wall geeignet)

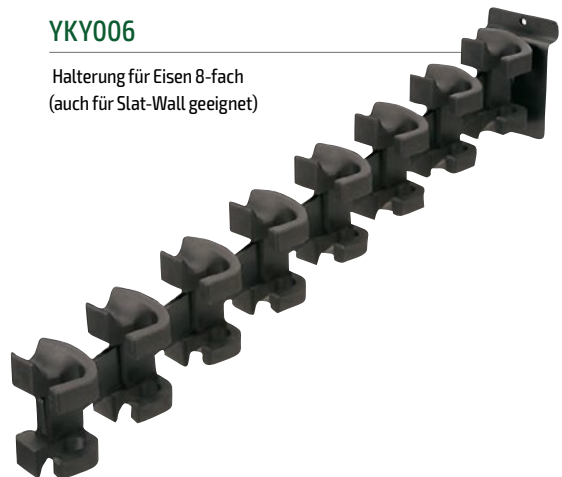



SILVERLINE GOLF GmbH

Steinmetzstraße 4 · 85652 Pliening / Germany
Tel. +49 (0)89 / 215 39 59-10 · Fax +49 (0)89 / 215 39 59-11
www.silverlinegolf.com · info@silverlinegolf.com

Änderungen vorbehalten. Alle Angaben ohne Gewähr.
Product specifications are correct at the time of printing, but Silverline Golf GmbH reserves the right to change specifications and prices without prior notice.